

É NESSE MOMENTO QUE A TRANSFORMAÇÃO ACONTECE.

OLÁ MARCENA!

SEU MÓVEL CHEGOU.
HORA DA DIVERSÃO =]

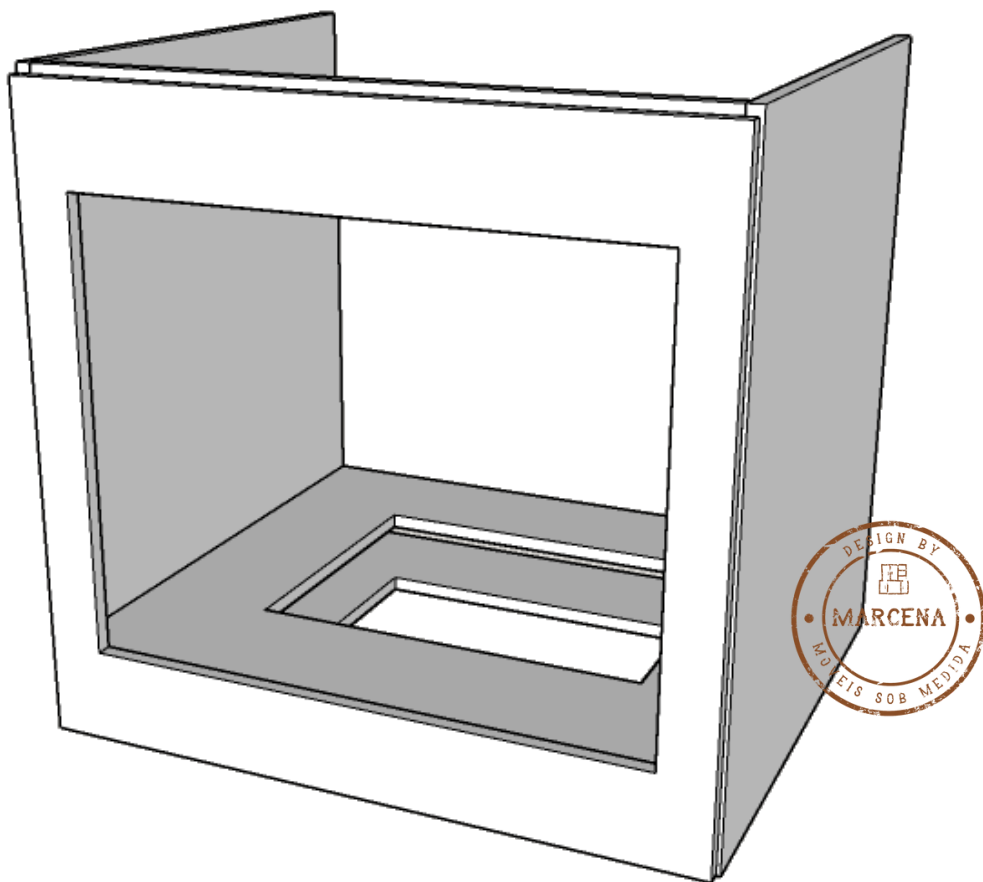

MANUAL DE MONTAGEM
GABINETE FORNO DE EMBUTIR
CÓDIGO: GBBA11

marcena
móveis sob medida

marcena.com.br

POR ONDE COMEÇAR

- 1.** AO RECEBER SEU PRODUTO VERIFIQUE SE A EMBALAGEM ESTÁ LACRADA E SE O MÓVEL NÃO TEM NENHUMA AVARIA.
- 2.** ARRUME O LOCAL ONDE O MÓVEL IRA FICAR E LIBERE UM ESPAÇO PARA PODER TRABALHAR NA MONTAGEM DO SEU MÓVEL. O ESPAÇO PRECISA SER COMPÁTIVEL COM O TAMANHO DO SEU MÓVEL. DICA: QUANTO MAIS ESPAÇO LIVRE TIVER A MONTAGEM SERÁ MAIS FÁCIL.
- 3.** SEPARE AS PEÇAS E CONFIRME QUE NÃO FALTA NADA. SEPARE E ORGANIZE AS PEÇAS CONFORME IMAGEM 01.
- 4.** SIGA OS PASSOS NA ORDEM E TENHA ELE MONTADO EM POUCO TEMPO. DEPOIS É SÓ LIMPAR O ESPAÇO E APROVEITAR SEU NOVO MÓVEL!

MANUTENÇÃO E LIMPEZA



A LIMPEZA DO MÓVEL EXIGE APENAS A RETIRADA DO PÓ COM UM PANO SECO. PODE SER FEITO UTILIZANDO O PANO LEVEMENTE UMEDECIDO COM ÁGUA E UM POUCO DE DETERGENTE NEUTRO. EM SEGUIDA SEQUE A SUPERFÍCIE COM A AJUDA DE UM PANO LIMPO E MACIO.

NÃO APLIQUE PRODUTOS COMO SILICONES, CERAS E LUSTRA-MÓVEIS. ELES PODEM DEIXAR AS SUPERFÍCIES DO MDF COM ASPECTO “ENGORDURADO”.

NÃO UTILIZE DESENGORDURANTES E PRODUTOS MULTIUSOS. ELES PODEM OCASIONAR MANCHAS AMARELADAS NA SUPERFÍCIE DOS PAINÉIS E DAS FITAS DE BORDA.

NÃO UTILIZE ESPONJAS E BUCHAS QUE POSSAM RISCAR O REVESTIMENTO OU DANIFICAR AS BORDAS DOS PAINÉIS.

INFORMAÇÕES DO PRODUTO

 45MIN TEMPO DE MONTAGEM
 1 PESSOA PARA MONTAGEM
CHAME ALGUÉM PARA LHE AJUDAR NA HORA DA INSTALAÇÃO NA PAREDE

FERRAMENTAS NECESSÁRIAS:
CHAVE PHILLIPS
NÍVEL
BROCA 3MM P/MADEIRA OU METAL
BROCA 8MM PARA PAREDE
FURADEIRA

LISTA DE FERRAGENS INCLUSAS

6X



TAMBOR
GIROFIX

6X



PINO
GIROFIX

6X



CAVILHA

6X



ACABAMENTO
GIROFIX
BRANCO

4X



BUCHA
COM ABA
8MM

4X

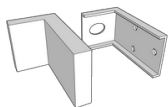

CANTONEIRA
E CAPA
BRANCA

4X



PARAFUSO
5.5X65

28X



PARAFUSO
4X16

8X



CANTONEIRA
EM L BRANCA

PARAFUSOS COM MEDIDAS EM MM SENDO A SEGUNDA MEDIDA O COMPRIMENTO

LISTA DE PEÇAS DO MÓVEL

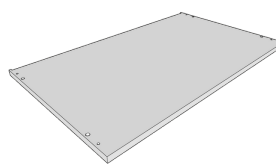

2X - LATERAIS

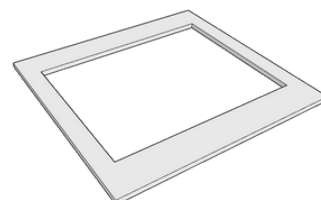

1X - MASCARA

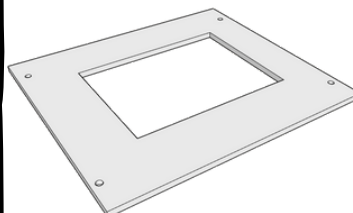

2X - BASE E APOIO

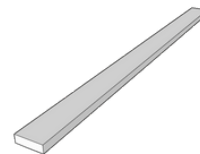

1X - TRAVESSA

PASSO 1.

SEPARE TODAS AS PEÇAS E FERRAGENS DE FORMA A IDENTIFICAR CADA PARTE.

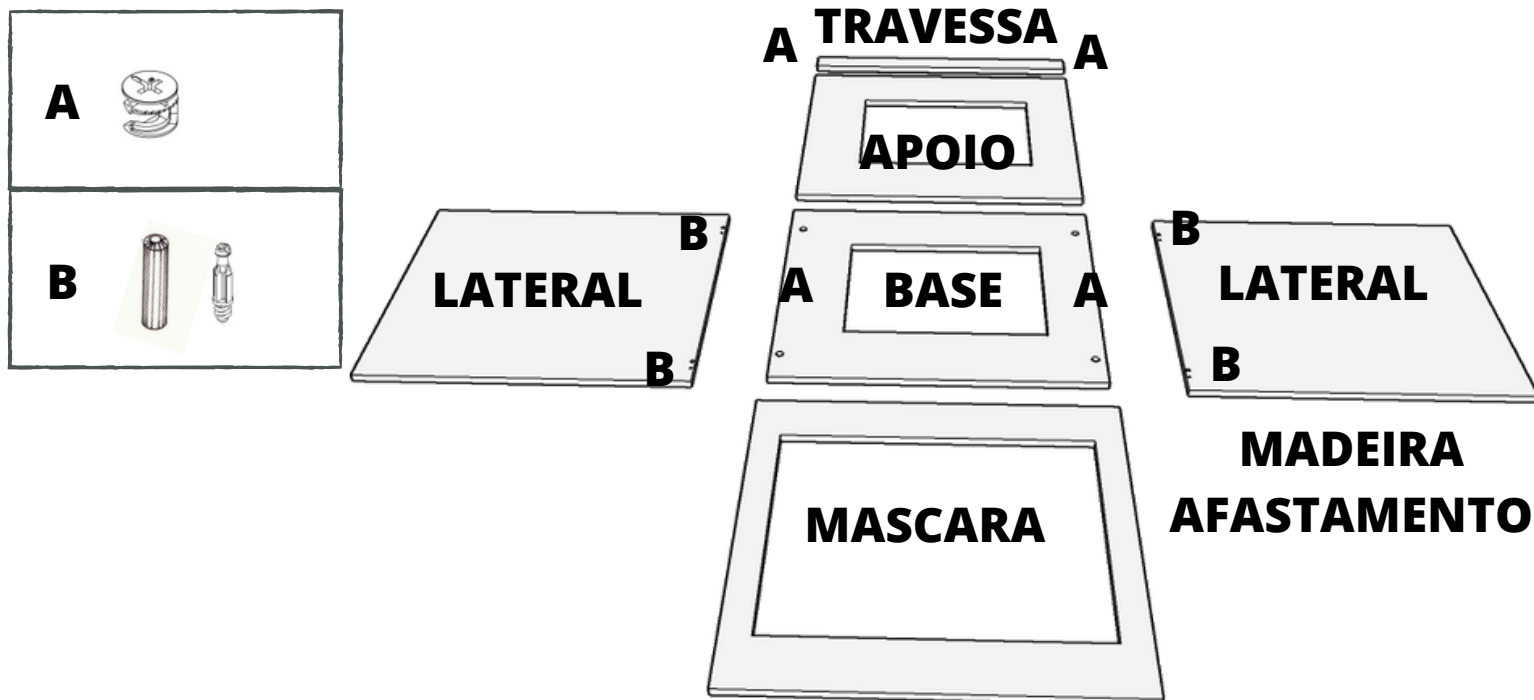

PASSO 2.

INSTALE OS PINOS GIROFIX E CAVILHAS NAS LATERAIS.

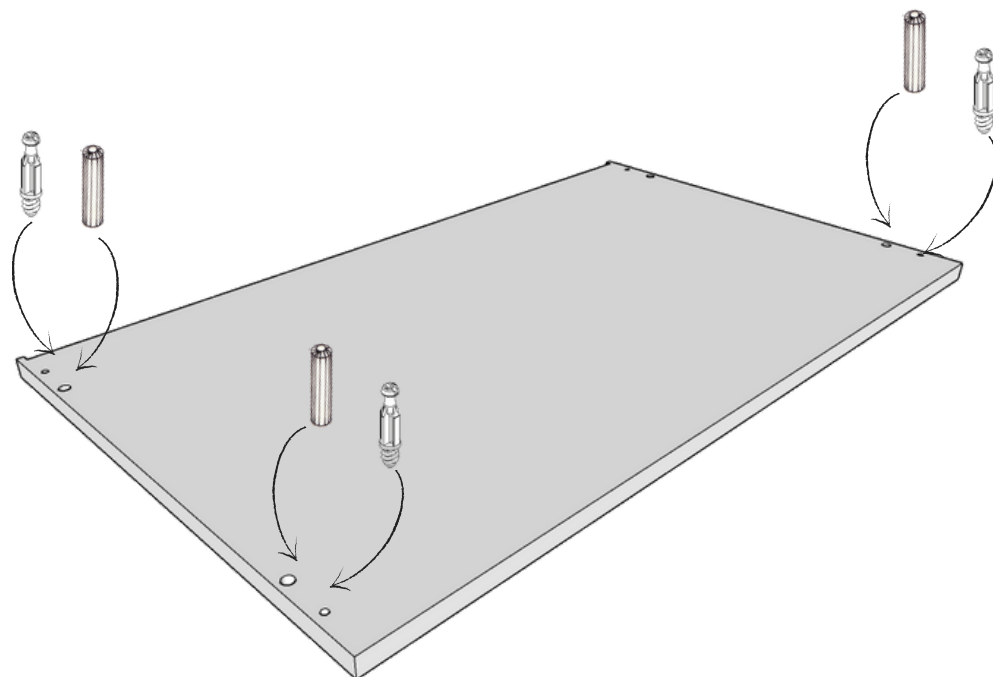
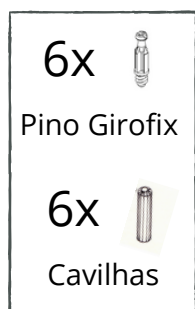

2X - LATERAIS

PASSO 3.

FAÇA A UNIÃO DAS LATERAIS COM A BASE E TRAVESSA

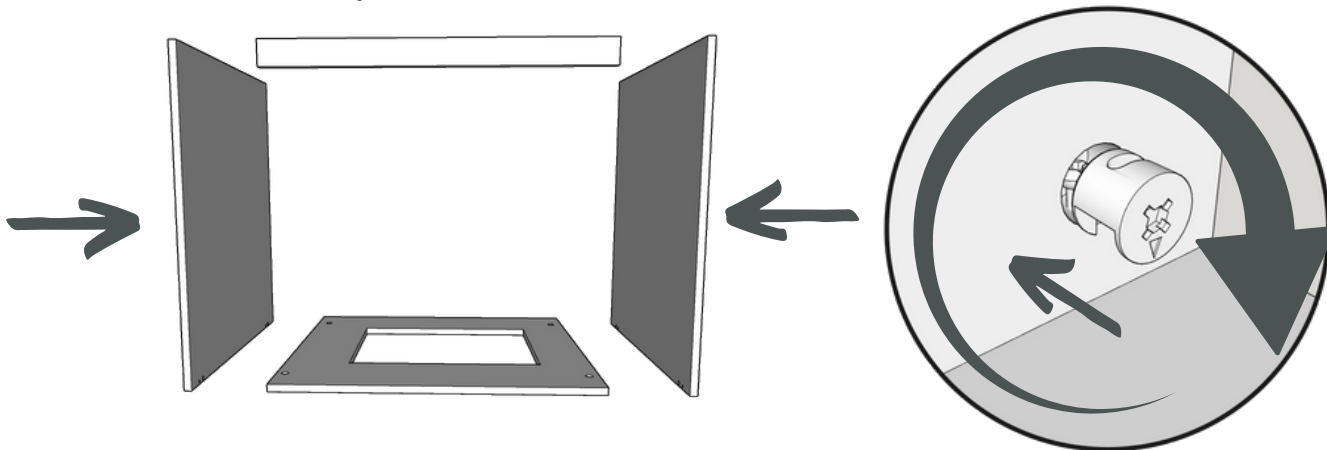

ENCAIXE AS CAVILHAS E PINOS GIROFIX DA LATERAL NA FURAÇÃO DA BASE E TRAVESSA, O PINO DEVE FICAR NA FURAÇÃO REDONDA DA LATERAL.

DEPOIS DE ENCAIXADO, COLOQUE O TAMBOR GIROFIX NA BASE E TOPO E GIRE COM A CHAVE PHILLIPS PARA DAR APERTO.

6x



Tambor Girofix

REPRESE QUE O TAMBOR GIROFIX TEM UMA SETA QUE INDICA A POSIÇÃO INICIAL PARA SER ENCAIXADO NA PEÇA DO MÓVEL.

PASSO 4.

DEPENDENDO DO MODELO DO FORNO VOCÊ VAI PRECISAR INSTALAR UM APOIO NA ALTURA QUE ELE IRA FICAR DE ACORDO COM A MASCARA RECORTADA, CONSULTE O MANUAL DO SEU FORNO PARA VER COMO DEVE SER A INSTALAÇÃO DESSE APOIO

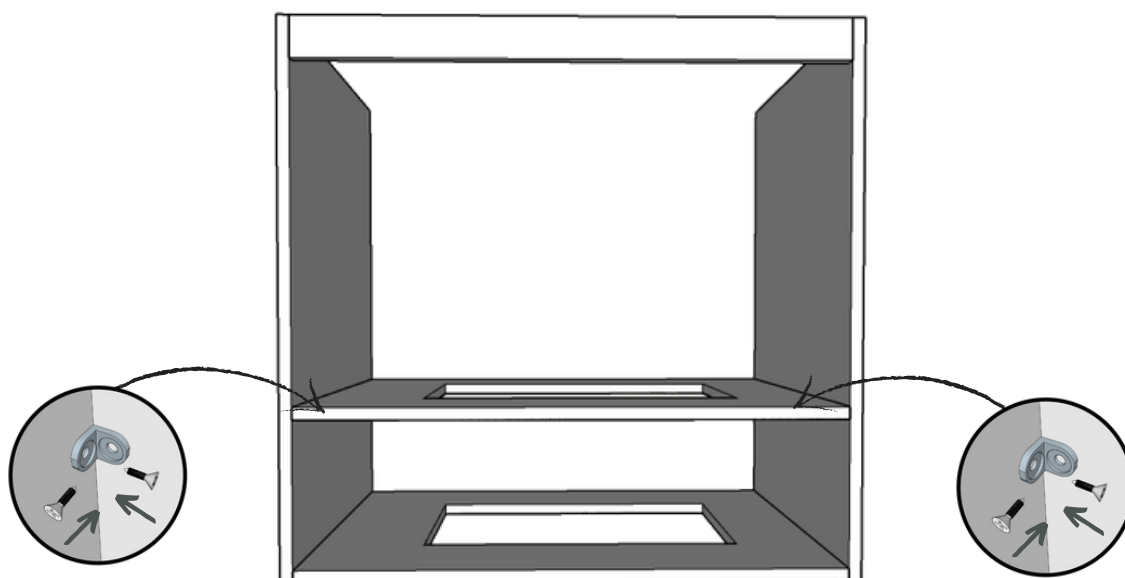

PASSO 5.

PEGUE UMA CANTONEIRA E FAÇA MARCAÇÕES NAS LATERAIS ONDE ELAS IRÃO FICAR, FAÇA NESTAS MARCAÇÕES UM PRÉ FURO COM A BROCA DE 3MM NAS LATERAIS. FIXE NAS LATERAIS AS CANTONEIRAS.

12x
Parafuso 4x16

4x
Cantoneira

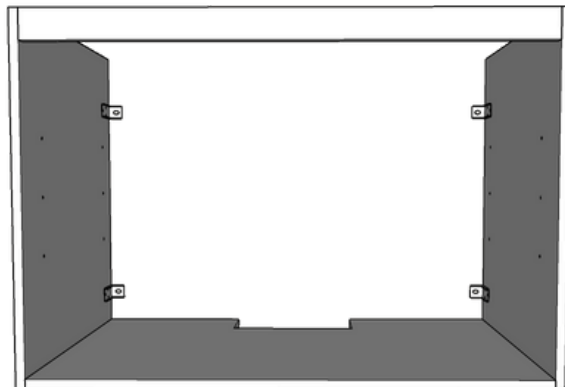
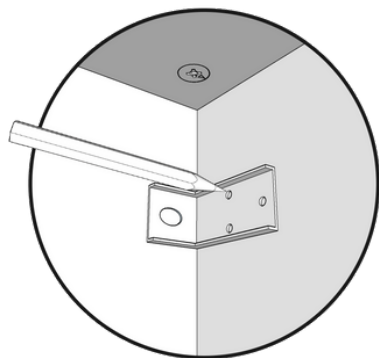

TENHA ATENÇÃO ESPECIAL ONDE IRA FIXAR AS CANTONEIRAS E CERTIFIQUE-SE QUE NÃO PASSA NENHUMA TUBULAÇÃO NO LOCAL ONDE SERÁ FURADO NA PAREDE.

O PRÉ-FURO NAS MARCAÇÕES FACILITA PARAFUSAR A CANTONEIRA NA LATERAL, MAS TENHA ATENÇÃO AO FAZER O PRÉ-FURO EM NÃO VAZAR A LATERAL.

PASSO 6.

COM A AJUDA DE OUTRA PESSOA COLOQUE A CAIXA ENCOSTADA NA PEDRA E NA PAREDE LATERAL, PARA AJUSTAR O NIVELAMENTO USE O NÍVEL E FAÇA A MARCAÇÃO DAS CANTONEIRAS PARA FURAÇÃO DA PAREDE.

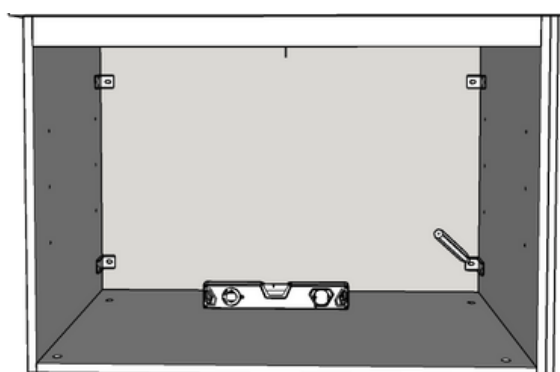

DICA - VOCÊ PODE USAR UM MACACO PARA AJUDAR A NIVELAR E SEGURAR O MÓVEL, PODE ATÉ MESMO USAR O MACACO DO CARRO.

PASSO 7.

FAÇA OS FUROS NA PAREDE COM A FURADEIRA USANDO A BROCA DE 8MM NAS MARCAÇÕES DO PASSO ANTERIOR, COLOQUE A BUCHA 8MM NOS FUROS, POSICIONE O MOVEL NO ALINHAMENTO DOS FUROS. AGORA É SÓ APERTAR OS PARAFUSOS NA PAREDE.

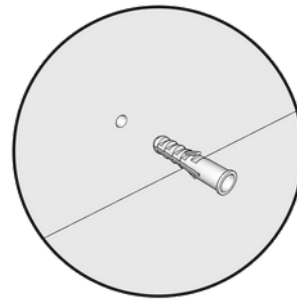

PASSO 8.

COM A CAIXA INSTALADA NA PAREDE, FAÇA A FIXAÇÃO DA MASCARA COM AS CADERINHAS

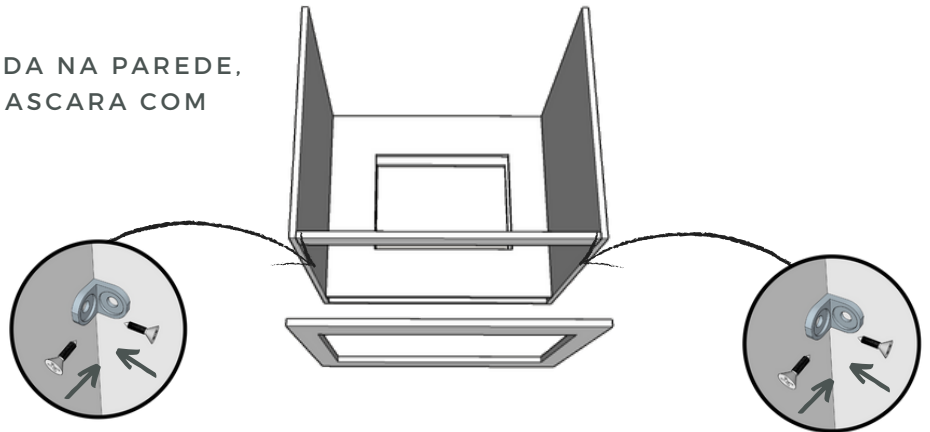

PASSO 19.

SEU MÓVEL ESTÁ PRONTO PARA USO.

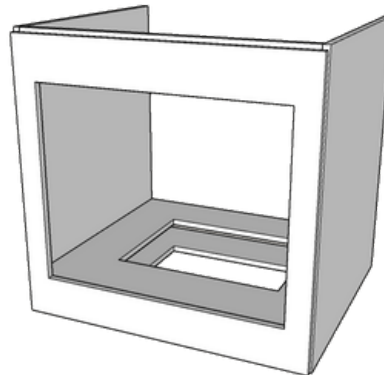

Siga-nos
nas
**REDES
SOCIAIS**

 @MARCENAMOVEIS

 @MARCENADESIGN

 @MARCENADESIGN

COLOQUE FOTO DA SUA MONTAGEM
OU DO MÓVEL PRONTO E NOS
MARQUE NAS REDES SOCIAIS. =]