

SABEMOS QUE É NESSE MOMENTO QUE A
TRANSFORMAÇÃO ACONTECE.

**OLÁ MARCENA!
SEU MÓVEL CHEGOU.
HORA DA DIVERSÃO =]**

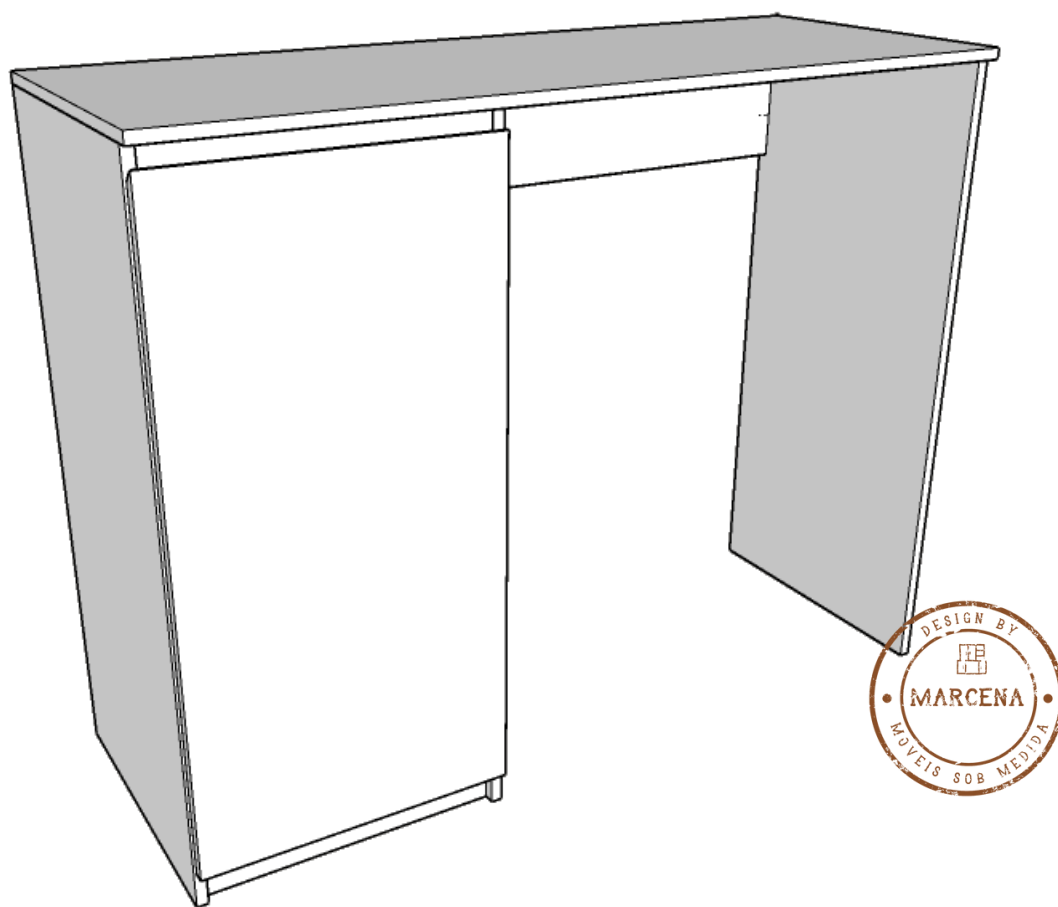

**MANUAL DE MONTAGEM
BANCADA BAR 1 PORTA**

CÓDIGO: BBBF11

marcena
móveis sob medida

marcena.com.br

POR ONDE COMEÇAR

- 1.** AO RECEBER SEU PRODUTO VERIFIQUE SE A EMBALAGEM ESTÁ LACRADA E SE O MÓVEL NÃO TEM NENHUMA AVARIA.
- 2.** ARRUME O LOCAL ONDE O MÓVEL IRA FICAR E LIBERE UM ESPAÇO PARA PODER TRABALHAR NA MONTAGEM DO SEU MÓVEL. O ESPAÇO PRECISA SER COMPÁTIVEL COM O TAMANHO DO SEU MÓVEL. DICA: QUANTO MAIS ESPAÇO LIVRE TIVER A MONTAGEM SERÁ MAIS FÁCIL.
- 3.** SEPARE AS PEÇAS E CONFIRME QUE NÃO FALTA NADA. SEPARE E ORGANIZE AS PEÇAS CONFORME IMAGEM 01.
- 4.** SIGA OS PASSOS NA ORDEM E TENHA ELE MONTADO EM POUCO TEMPO. DEPOIS É SÓ LIMPAR O ESPAÇO E APROVEITAR SEU NOVO MÓVEL!

MANUTENÇÃO E LIMPEZA

A LIMPEZA DO MÓVEL EXIGE APENAS A RETIRADA DO PÓ COM UM PANO SECO. PODE SER FEITO UTILIZANDO O PANO LEVEMENTE UMEDECIDO COM ÁGUA E UM POUCO DE DETERGENTE NEUTRO. EM SEGUIDA SEQUE A SUPERFÍCIE COM A AJUDA DE UM PANO LIMPO E MACIO.

NÃO APLIQUE PRODUTOS COMO SILICONES, CERAS E LUSTRA-MÓVEIS. ELES PODEM DEIXAR AS SUPERFÍCIES DO MDF COM ASPECTO “ENGORDURADO”.

NÃO UTILIZE DESENGORDURANTES E PRODUTOS MULTIUSOS. ELES PODEM OCASIONAR MANCHAS AMARELADAS NA SUPERFÍCIE DOS PAINÉIS E DAS FITAS DE BORDA.

NÃO UTILIZE ESPONJAS E BUCHAS QUE POSSAM RISCAR O REVESTIMENTO OU DANIFICAR AS BORDAS DOS PAINÉIS.

INFORMAÇÕES DO PRODUTO

🕒 60MIN TEMPO DE MONTAGEM
👤 1/2 PESSOAS PARA MONTAGEM

FERRAMENTA NECESSÁRIA:
CHAVE PHILLIPS

LISTA DE FERRAGENS INCLUSAS

16X



TAMBOR
GIROFIX

16X



PINO
GIROFIX

16X



CAVILHA

16X



ACABAMENTO
GIROFIX
PRETO

8X



PARAFUSO
4X16

8X



PINO DE
PRATELEIRA

2X

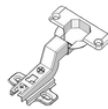

DOBRADIÇAS
RETAS

LISTA DE PEÇAS DO MÓVEL

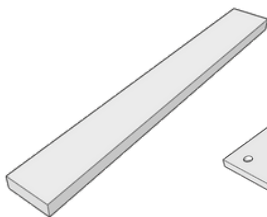

1X - TRAVESSA

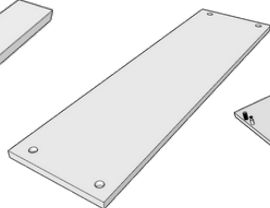

1X - TRAVESSA

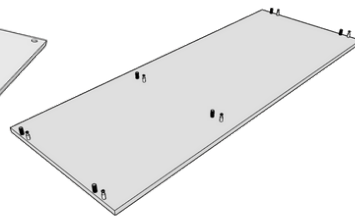

1X - TAMPO

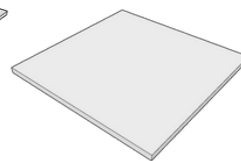

2X - PRATELEIRA

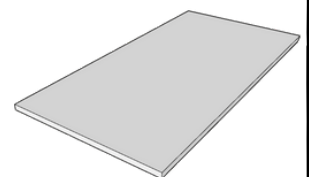

1X - PORTA

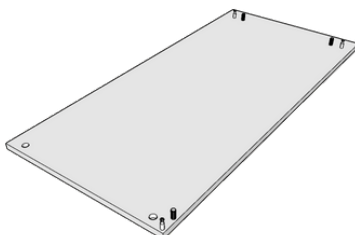

2X - LATERAIS

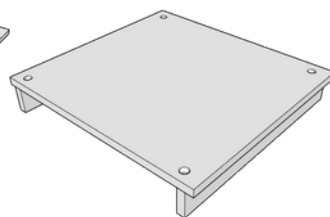

1X - BASE

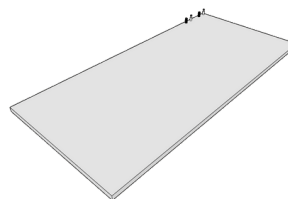

1X - LATERAL EXTERNA

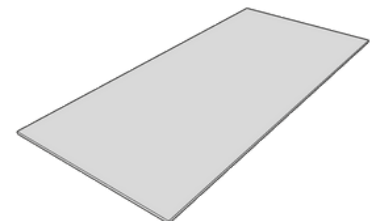

1X - FUNDO

PASSO 1.

SEPARE TODAS AS PEÇAS E FERRAGENS DE FORMA A IDENTIFICAR CADA PARTE.

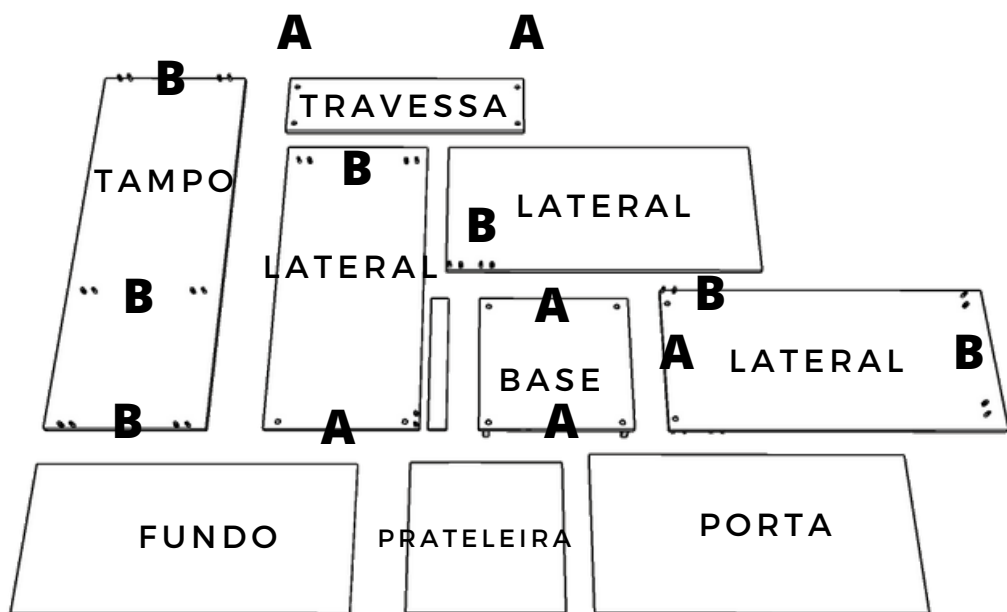
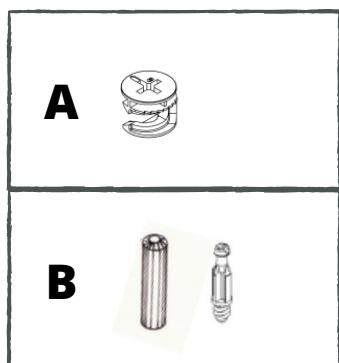

PASSO 2.

INSTALE OS PINOS GIROFIX E CAVILHAS NAS LATERAIS E TAMPO.

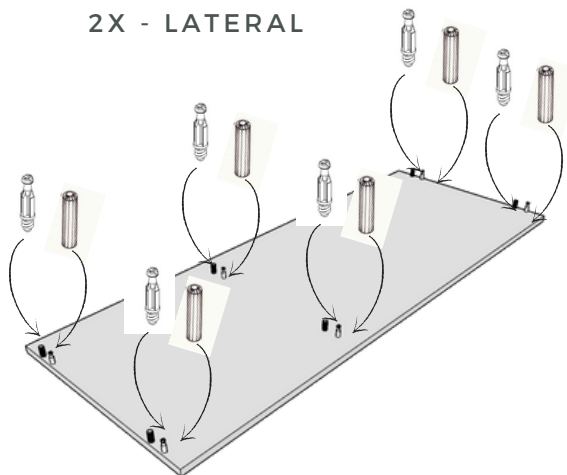
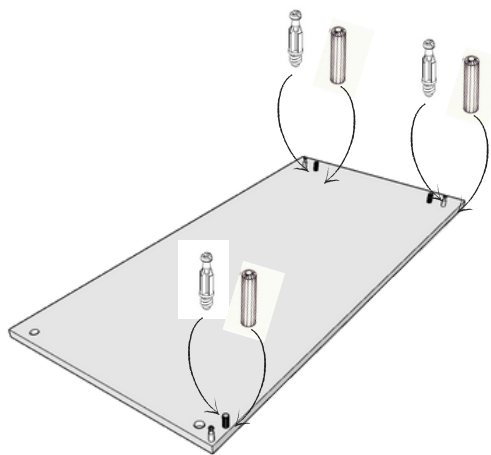

ANTES DE COMEÇAR

SIGA ESSA ORIENTAÇÃO PARA TRABALHAR COM AS CAVILHAS, PINOS E TAMBOR GIROFIX.

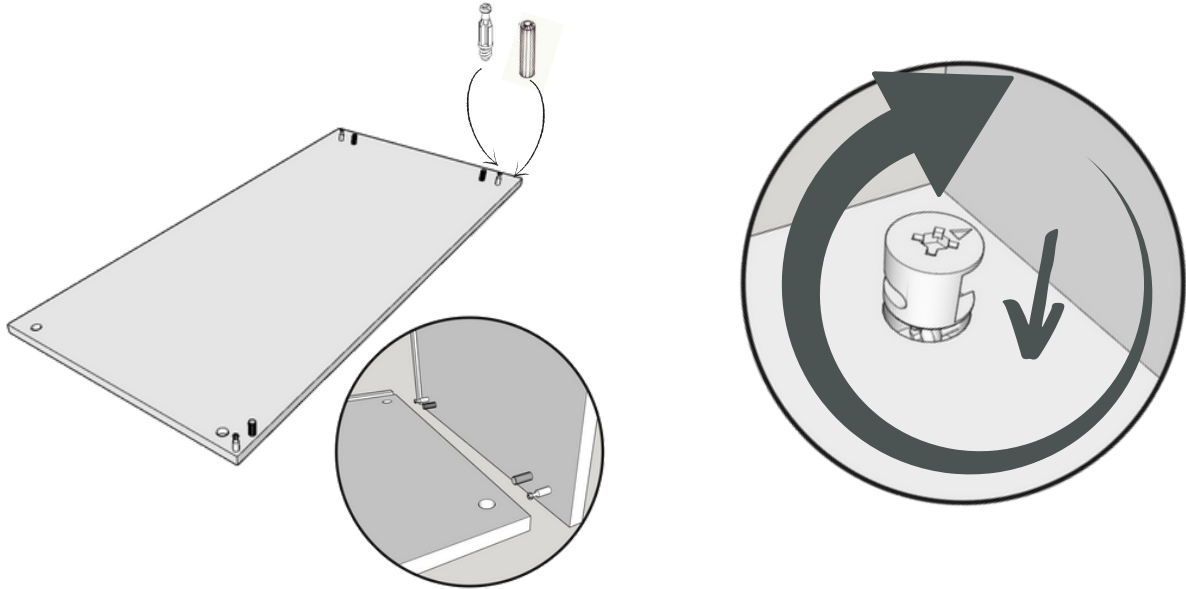

ENCAIXE AS CAVILHAS E OS PINOS GIROFIX QUE DEVEM FICAR NA FURAÇÃO REDONDA

DEPOIS DE ENCAIXADA AS PARTES, COLOQUE O TAMBOR GIROFIX E GIRE COM A CHAVE PHILLIPS PARA DAR APERTO.

REPARE QUE O TAMBOR GIROFIX TEM UMA SETA QUE INDICA A POSIÇÃO INICIAL PARA SER ENCAIXADO NA PEÇA DO MÓVEL.

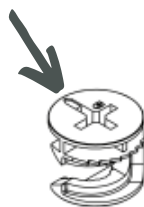

PASSO 1.

ENCAIXE A LATERAL NOS PINOS DA BASE E APERTE O GIROFIX

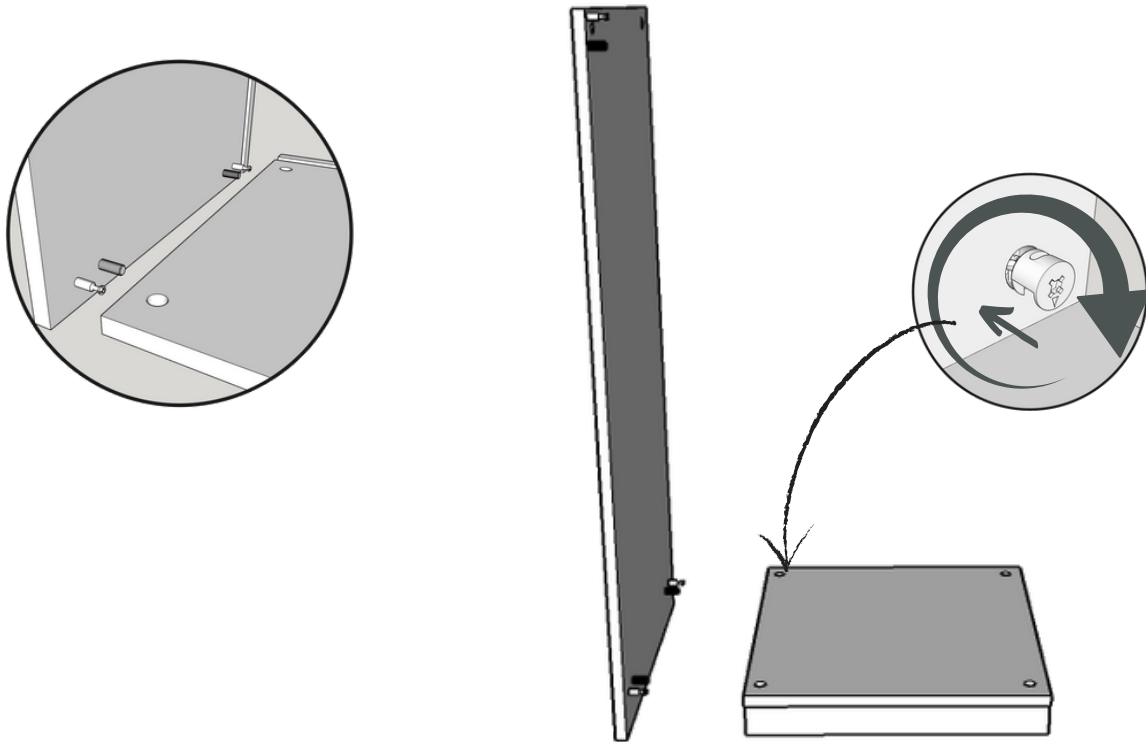

PASSO 2.

ENCAIXE O FUNDO NO CANAL DA LATERAL E BASE.

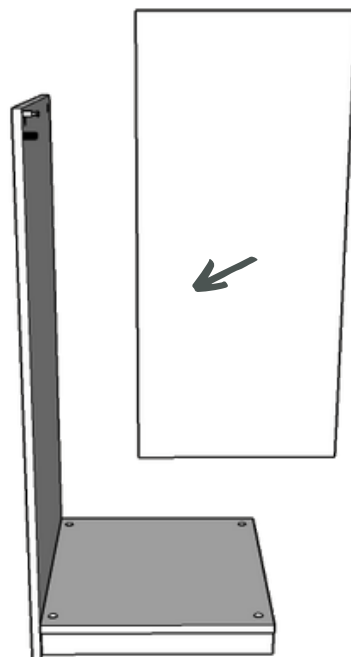

PASSO 3.

ENCAIXE A TRAVESSA NA LATERAL E EM SEGUIDA COLOQUE OS TAMBORES DE GIROFIX E DE O APERTO COM A CHAVE PHILLIPS.

COM A TRAVESSA FIXADA NA LATERAL, ENCAIXE A OUTRA LATERAL E DE APERTO NO GIROFIX.

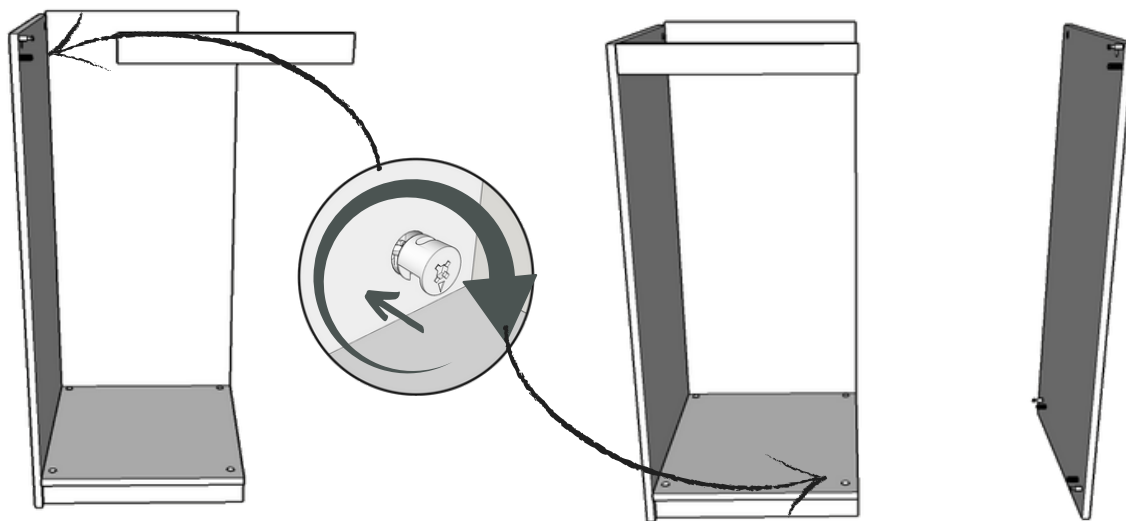

PASSO 4.

ENCAIXE A TRAVESSA TRASEIRA E COLOQUE OS TAMBORES DE GIROFIX E DE O APERTO.

COM A TRAVESSA ENCAIXADA, COLOQUE A ULTIMA LATERAL E DE O APERTO COM O GIROFIX

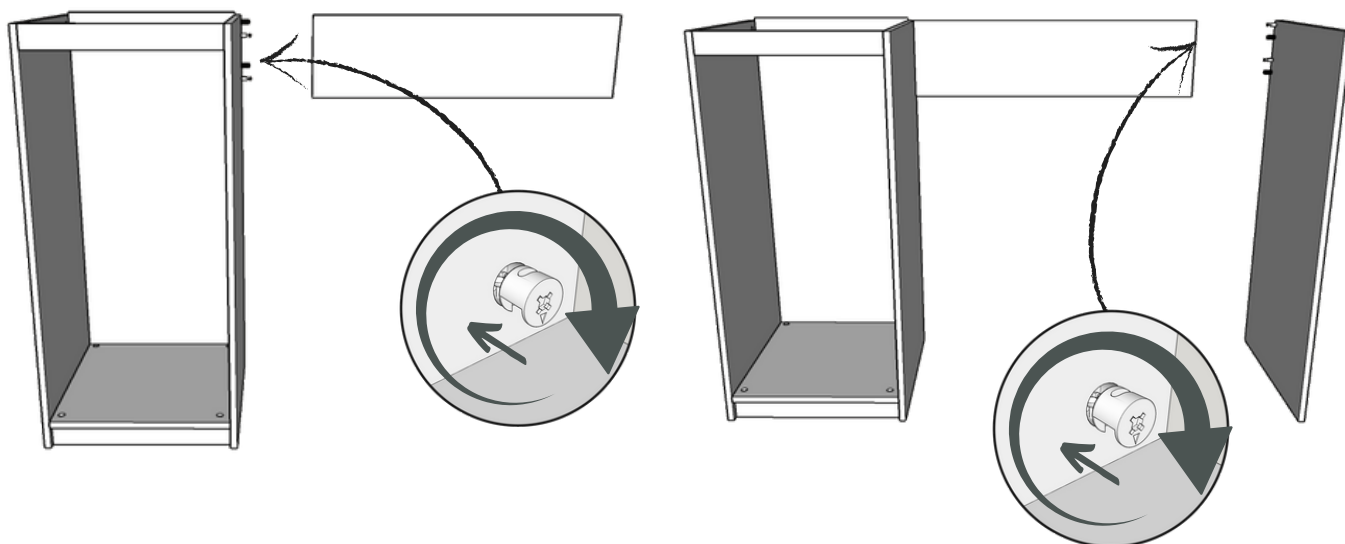

PASSO 5.

ENCAIXE O TAMPO NAS LATERAIS, EM SEGUIDA COLOQUE OS TAMBORES DE GIROFIX E DE O APERTO COM A CHAVE PHILLIPS.

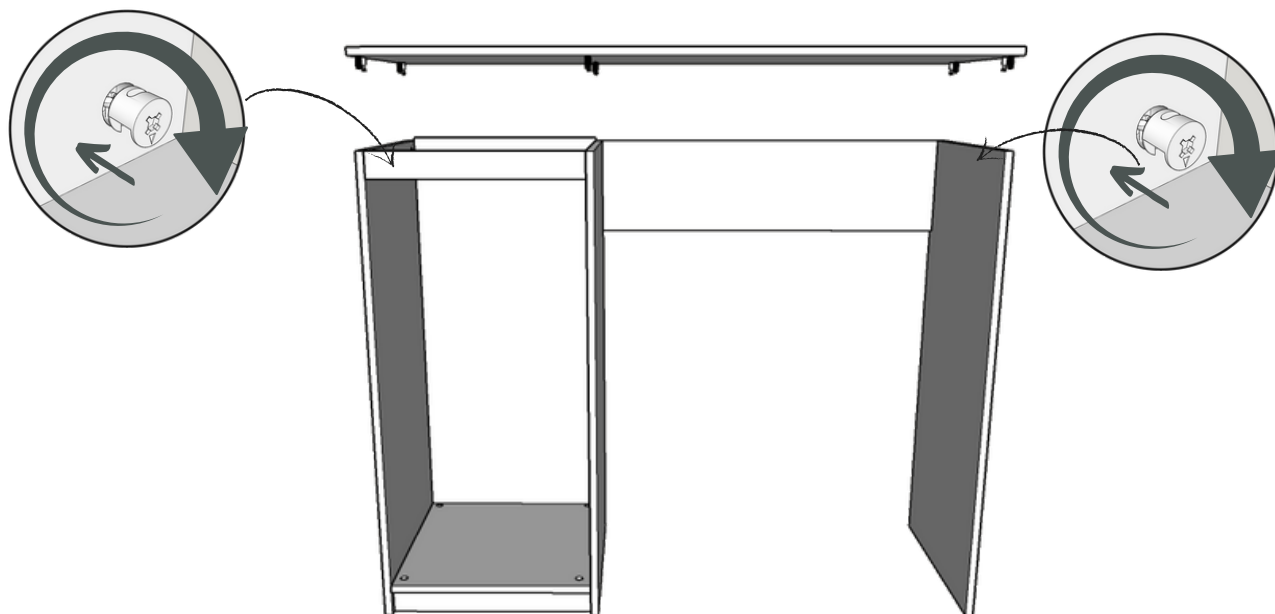

PASSO 6.

COLOQUE OS PINOS DAS PRATELEIRAS NAS LATERAIS E ENCAIXE AS PRATELEIRAS NO LOCAL.

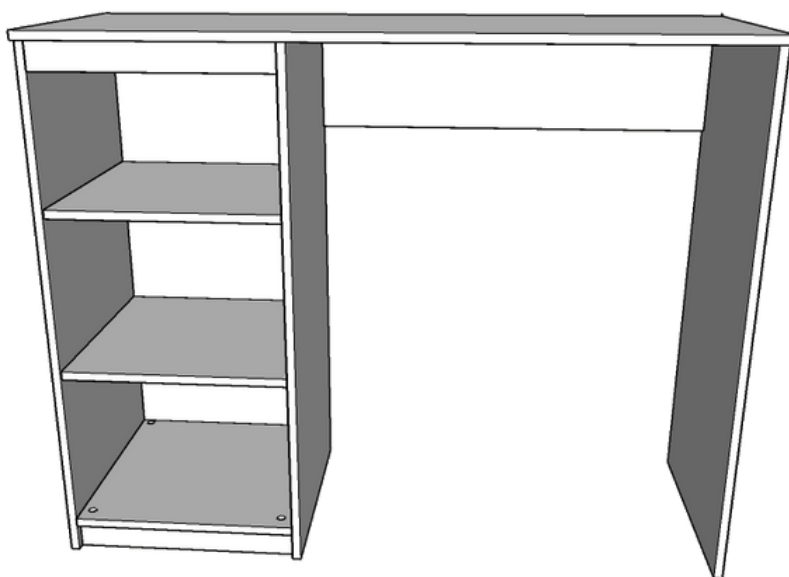
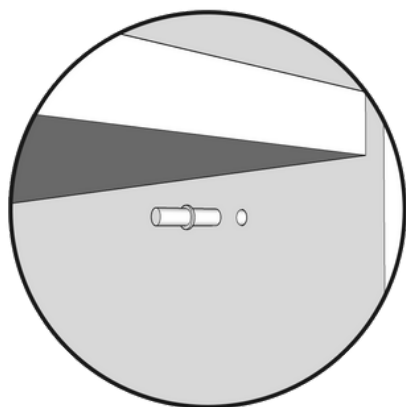

PASSO 7.

COLOQUE TODOS OS ACABAMENTOS DOS TAMBORES DE GIROFIX.

16x 
Acabamento
Girofix

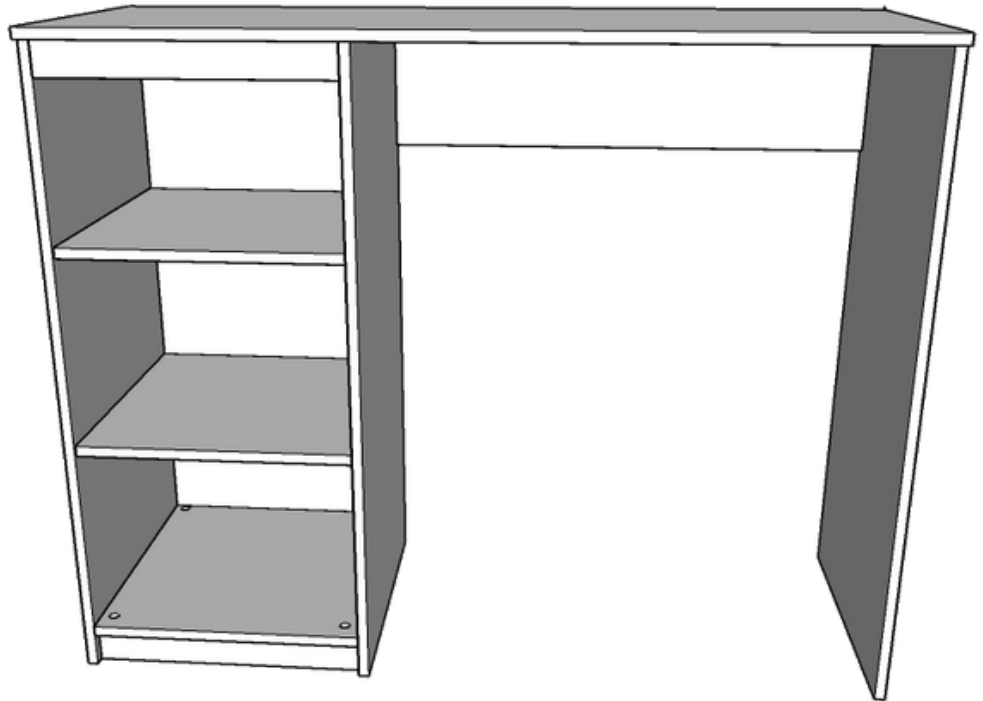
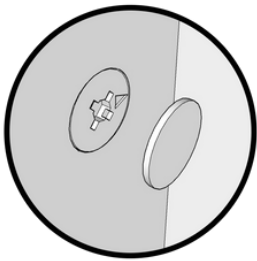

PASSO 8.

INSTALE AS DOBRADIÇAS NA PORTA.

2x 
Dobradiças Retas

4x 
Parafuso 4x16

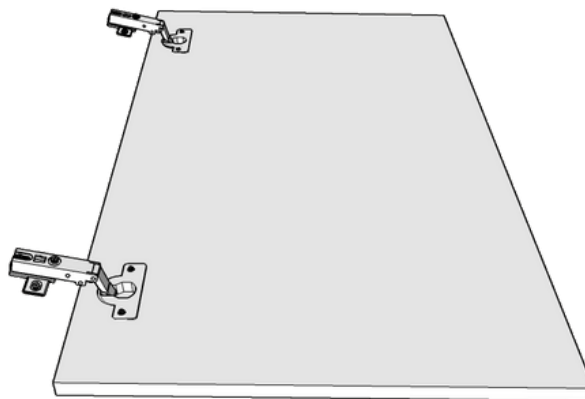

PASSO 9.

INSTALE A PORTA NA CAIXA MONTADA.

SE NECESSÁRIO FAÇA A REGULAGEM DA PORTA E ENCAIXE OS ACABAMENTOS DAS DOBRADIÇAS

4x



Parafuso 4x16

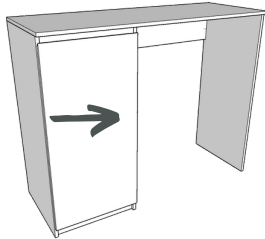
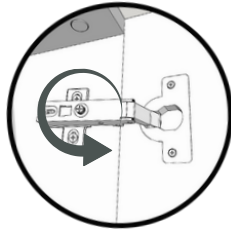
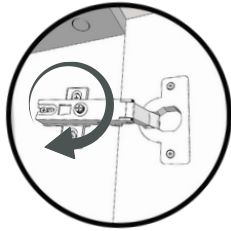

PORTA PARA FORA

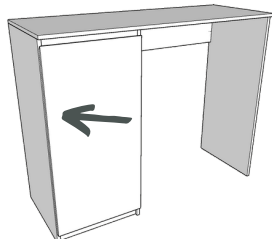

PORTA PARA DENTRO

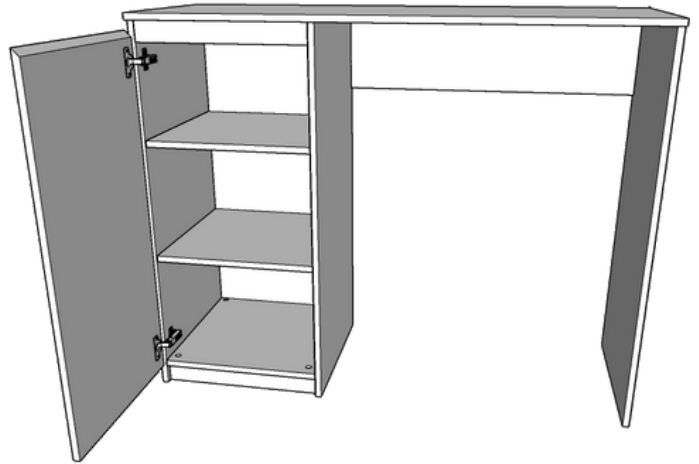

PASSO 10.

COLOQUE NA POSIÇÃO E APROVEITE SUA BANCADA BAR!

